



ИТЦ ФАС России

Проектирование портала раскрытия информации

А.Р. Гиниятуллин

Начальник управления развития
информационных систем
ФБУ «ИТЦ ФАС России»

Чем регулируется раскрытие информации?

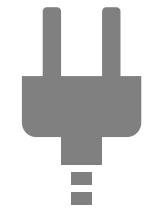

ПП* 24

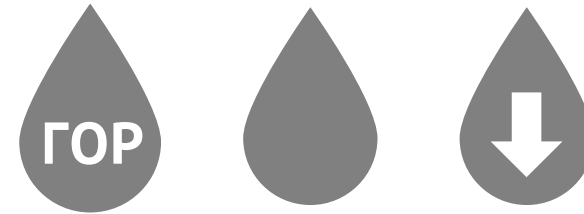

ПП* 6

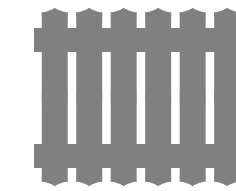

ПП* 570



ПП* 401



ПП* 872



ПП* 844



ПП* 938

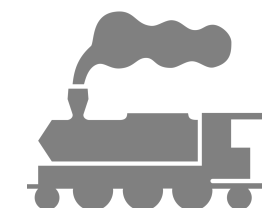

ПП* 939



контрольная
деятельность

* номер постановления Правительства Российской Федерации,
регулирующего раскрытие информации в данной сфере



**Проект Федерального закона N 654023-6
«О внесении изменений в отдельные законодательные акты
Российской Федерации в части раскрытия информации и
информатизации регуляторных процессов в сферах
естественных монополий и иных регулируемых сферах»**

Все разногласия сняты, ожидаем принятия в весеннюю сессию

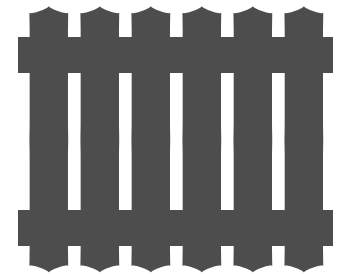

Основные изменения в постановления Правительства РФ:

- 1) Раскрытие информации производится через ФГИС ЕИАС
- 2) ФАС России утверждает формы (шаблоны) для раскрытия информации
- 3) Вся раскрытая информация будет размещаться на официальном сайте ФАС России (при этом не отменяется требования к раскрытию на сайтах регулирующих органов)
- 4) Для региональных регуляторов будет предоставлена возможность встроить витрину на свой сайт по модели «калькулятор ЖКХ»
- 5) Сроки раскрытия и уведомления будут «выровнены» и исчисляться в календарных днях
- 6) Требование к уведомлению ФАС России о факте раскрытия снимается, в случае если раскрытие информации произведено через ФГИС ЕИАС
- 7) Контроль за раскрытием остается у региональных регуляторов.

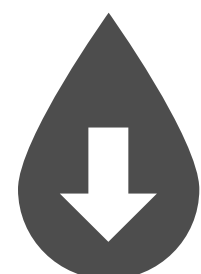
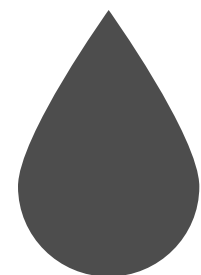

Региональные порталы раскрытия информации



Региональная служба по тарифам Нижегородской области (РСТ)

Раскрытие информации

Сфера регулирования: ЖКХ Портал публикации сведений, подлежащих свободному доступу

Раздел: Предложение об установлении... Сфера: Теплоснабжение Год: 2017 Поиск

Подробно: Экспорт в Excel Справка

МО	Организация	ИНН	КПП	Вид деятельности, вид тарифа	Период регулирования	Дата и номер тарифной заявки	Система коммунальной инфраструктуры	Предложение об установлении тарифов
город Нижний Новгород (Продолжено на следующей странице)								
город Нижний Новгород	АО "Автоиспытания"	5260000700	525701001	Производство (некомбинированная выработка) + передача + сбыт/ вид тарифа:тариф на тепловую энергию мощность	01.01.2016-31.12.2018		1	
город Нижний Новгород	АО "Автоиспытания"	5260000700	525701001	реализация тепловой энергии (мощности), теплоносителя	01.01.2017-31.12.2018	29.04.2016_21		
город Нижний Новгород	АО "ВОЛГАЭНЕРГОСБЫТ"	5256062171	525350001					
город Нижний Новгород	АО "ЗАВОД КРАСНЫЙ ЯКОРЬ"	5257005049	525701001	Производство (некомбинированная выработка) + передача + сбыт/ вид тарифа:тариф на тепловую энергию мощность	01.01.2016-31.12.2018		1	

Региональные порталы раскрытия информации



ri.regportal-tariff.ru

Нижний Новгород АО "ЗАВОД КРАСНЫЙ ЯКОРЬ" 5257005049 525701001 передача + сбыт/ вид тарифа:тариф 31.12.2018 1

АО «ННПО имени М.В. Фрунзе» (ИНН 5261077695, КПП 526101001)

Печатная форма **Исходный отчет** Архив отчетов

Список МО **Стандарты** Ссылки на публикации

1.3.	Гкал			
1.3.1.	С 01.01.2015 по 31.12.2015	1345.75		-
1.3.2.	С 01.01.2016 по 31.12.2016	1522.45		-
1.3.3.	С 01.01.2017 по 31.12.2017	1633.45		-
1.4.	Срок действия цен (тарифов)	с 01.01.2015 по 31.12.2017 гг.		-
1.5.	Долгосрочные параметры регулирования (в случае если их установление предусмотрено выбранным методом регулирования)*	rstno.ru	ri.regportal-tariff.ru/Portal/DownloadPage.aspx?type=14&loc=fst&guid=bd4bfa35-dfc6-4561-a0b0-b53572517394&key=b0e769127006a6786b108566fac755d0	-
1.6.	Необходимая валовая выручка на соответствующий период, в том числе с разбивкой по годам, тыс руб:	278777.85		-
1.7.	С 01.01.2015 по 31.12.2015	20010.0		-

На тепловую энергию мощность

Загрузить отчет Обновить

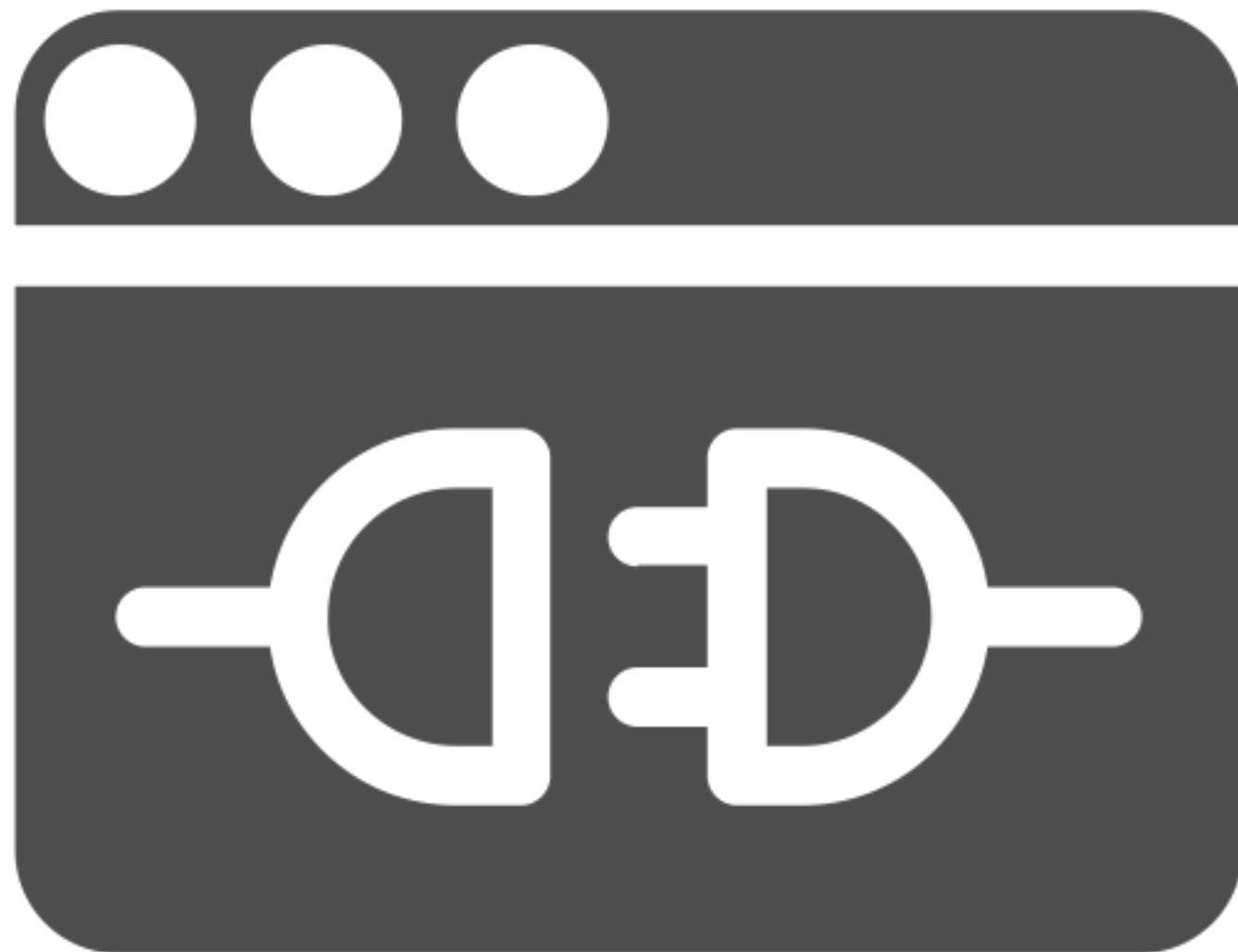

Расширение программного интерфейса взаимодействия ФГИС ЕИАС (API) для возможности получения информации, подлежащей раскрытию, из региональных порталов раскрытия информации и иных региональных информационных систем

Схема раскрытия (напрямую)



Схема раскрытия (через рег. портал)





shurova@fas.gov.ru
giniyatullin@fas.gov.ru

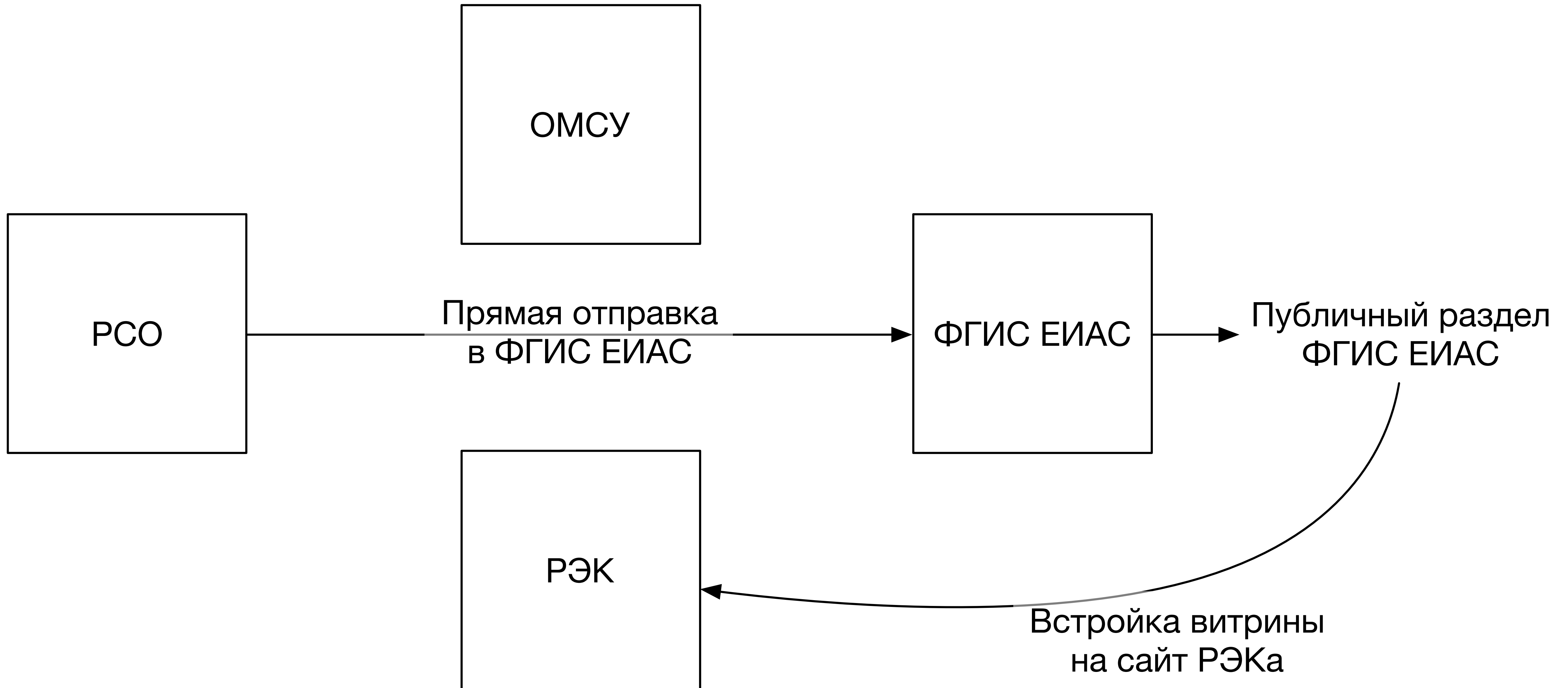
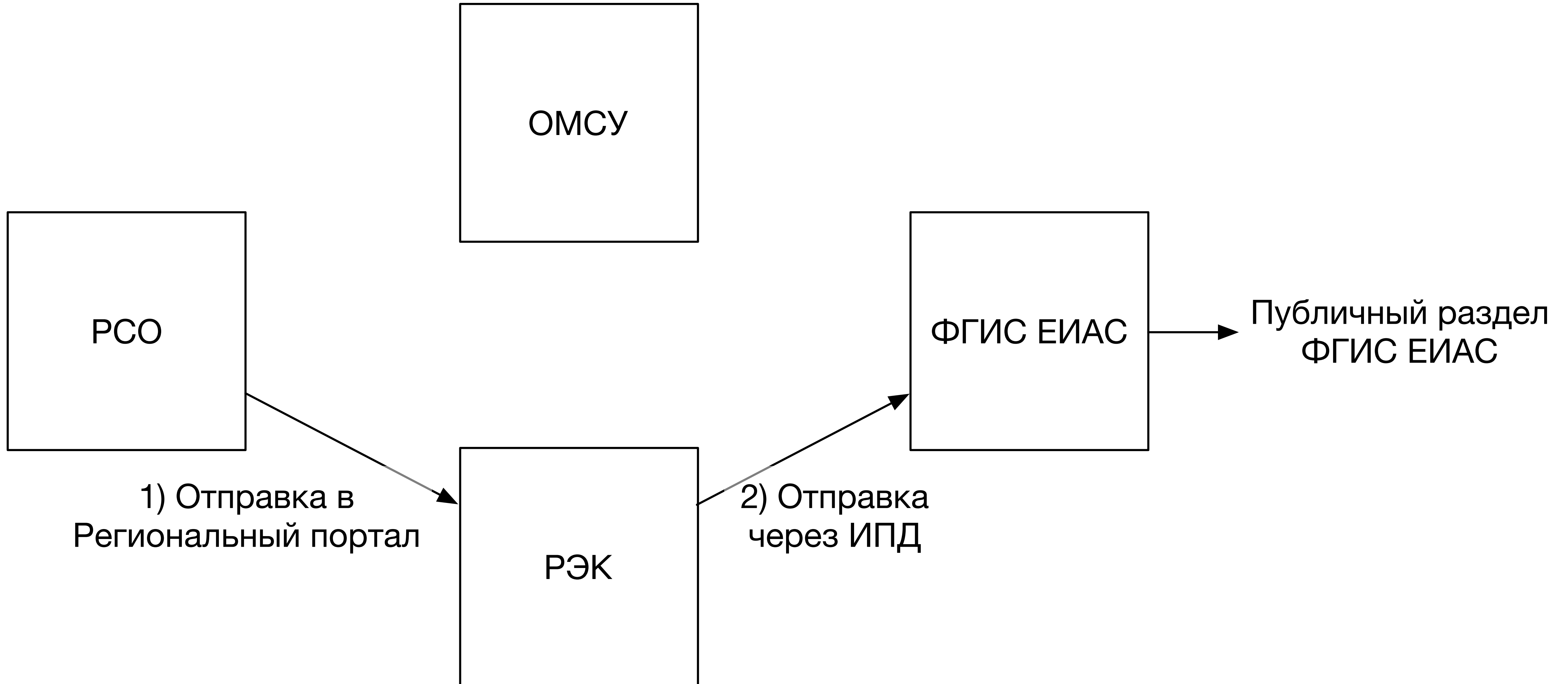
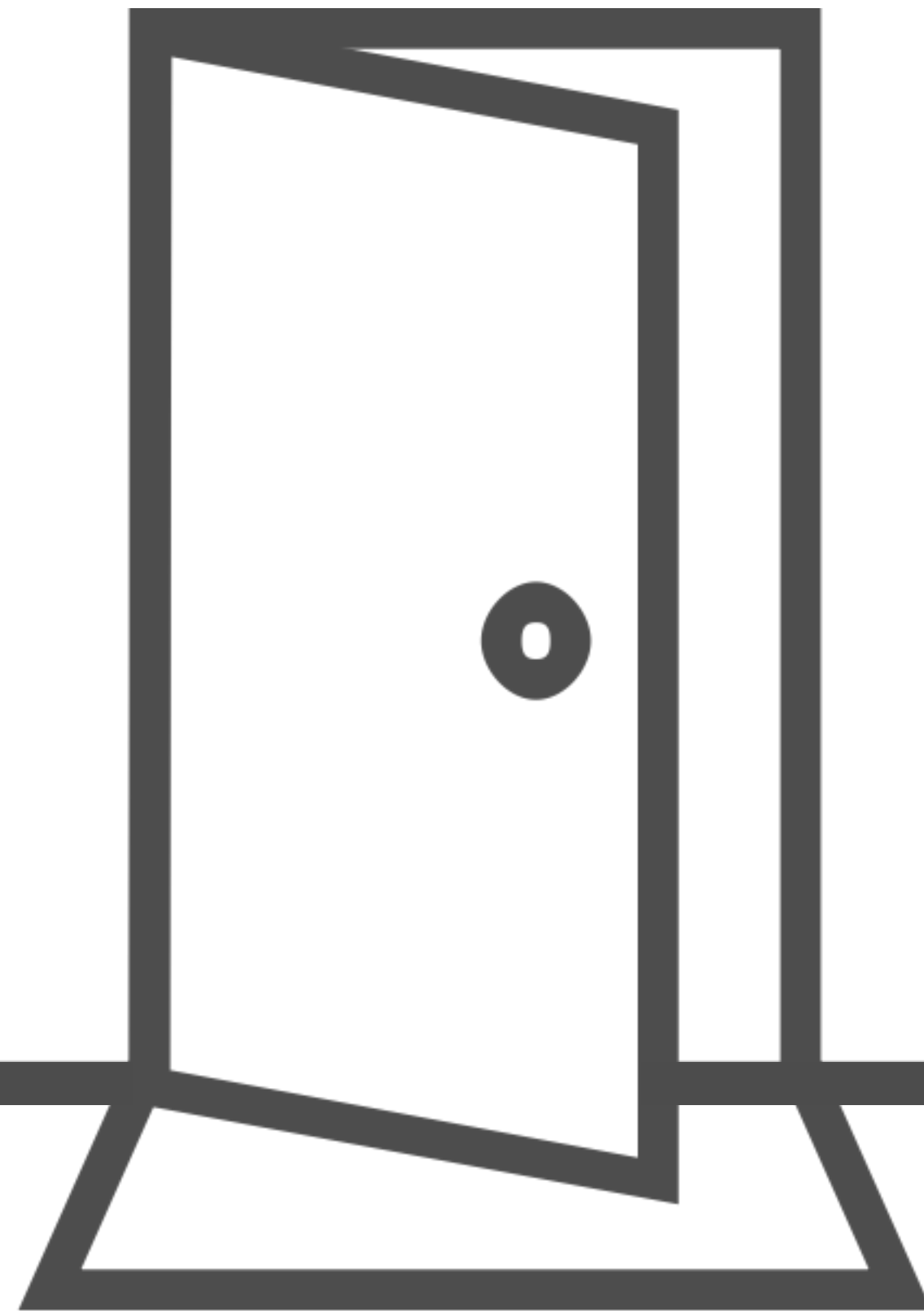

ИТЦ ФАС России

Спасибо за внимание!

<http://itc.fas.gov.ru/>
itc@fas.gov.ru